



Machines Outils



Le Guide des Machines Outils

TÔLERIE & MÉCANIQUE



Un guide, au service de votre réalité terrain.

Chez DIDELO, nous ne concevons pas notre métier comme un simple catalogue de machines.

Nous accompagnons les professionnels de la mécanique et de la tôlerie dans leurs projets de transformation du métal, avec un objectif clair : vous proposer les bons moyens, au bon moment, pour votre production.

Ce guide a été pensé dans cette logique.

Vous y trouverez :

- Une présentation claire de nos services : veille technologique, financement, formation, SAV...
- Une sélection de solutions techniques, classées par famille d'usage et par type de production, que vous transformiez le métal en feuille/profil ou en barre/lopin.

Mais avant tout, ce document reflète notre vision :

Comprendre votre métier, votre atelier, vos enjeux, pour pouvoir vous conseiller avec justesse et construire, à vos côtés, une réponse technique et humaine.

Ce guide n'est pas une fin en soi. C'est un point de départ.

Votre besoin d'abord. La machine ensuite.

Chaque entreprise est unique

Son activité, sa taille, ses enjeux, sa culture... Tout influence ses choix techniques.
Chez DIDELO, nous le savons : **il n'y a pas de solution universelle.**

C'est pourquoi **nous prenons le temps de comprendre votre réalité** avant de vous orienter.
Une bonne machine, c'est surtout une machine bien choisie.



Jean-Pierre Chevalier
Dirigeant d'une PME de tôlerie

Les besoins de départ :

- Il cherche à remplacer une presse plieuse devenue obsolète
- Il a besoin d'une solution rapide, adaptée à son atelier existant
- Il veut un accompagnement simple et complet, de la machine à l'installation



Claire Ziemer
Responsable production d'une usine mécanique

Les besoins de départ :

- Elle cherche à automatiser une partie de sa production
- Elle a besoin d'un centre d'usinage CNC ultra fiable
- Elle veut aussi former ses équipes sur la nouvelle interface



Emilien Laroche
Artisan métallier

Les besoins de départ :

- Il a besoin d'une machine polyvalente et accessible
- Il veut du conseil pour bien démarrer
- Il a besoin d'un SAV réactif, car il est seul à bord

SOMMAIRE

LE GUIDE DES MACHINES OUTILS TOLERIE & MÉCANIQUE

L'ADN DIDELON

À votre service	6 - 7
Mission production	8 - 9
Un lieu et du stock	10 - 11
Une approche complète	12 - 15
Formation	16
Mise en route	17
SAV dédié à tous nos clients	18 - 19
SAV By DIDELON	20 - 21
RSE By DIDELON	22 - 23

Les marques DIDELON	
ARROW	24 - 25
ADFORM	26 - 27
OLYMPIC	28 - 29
RETROFIT By DIDELON	30 - 31
Les compétences du RETROFIT	32 - 33
Les marques partenaires	34 - 35
Commandes CNC	36 - 37

LE GUIDE DES MACHINES

Les machines MÉCANIQUE

◦ Tours	40 - 41
◦ Centres d'usinage	42 - 43
◦ Fraiseuses	44 - 45
◦ Rectifieuses	46 - 47
◦ Débit	48 - 49
◦ Électroérosion	50
◦ Aléseuses - Foreuses	51
◦ Perceuses	52
◦ Parachèvement	53

Les machines TÔLERIE

◦ Plieuses	56 - 57
◦ Cisailles	58
◦ Plasma - Jet d'eau	59
◦ Lasers	60 - 61
◦ Rouleuses	62 - 63
◦ Cintreuses	64 - 65
◦ Débit	66 - 67
◦ Poinçonneuses	68
◦ Formage	69
◦ Presses	70 - 71
◦ Parachèvement	72 - 73

Outillage	74 - 75
Pièces détachées	76 - 77
Témoignages collaboration	78 - 79
Une équipe à votre service	80 - 83





David & Guillaume Didelon
Dirigeants de Didelon Machines Outils
17 et 15 ans chez DIDELO

“Notre métier, c’est d’imaginer **le vôtre en plus simple**”

Depuis plus de 35 ans, nous accompagnons les professionnels de la tôlerie et de la mécanique avec une idée simple :

proposer la bonne solution, au bon moment, pour répondre au bon besoin.

Notre mission est de vous soumettre **les moyens de production les plus adaptés à votre activité**, à votre organisation, à vos ambitions.

Pas uniquement aujourd’hui, mais aussi pour demain.

C’est pourquoi nous menons **une veille technologique permanente**, en France comme à l’étranger, pour sourcer **les solutions les plus fiables, les plus innovantes et les plus accessibles du marché.**

Nous sélectionnons nos partenaires avec exigence, en tenant compte de la performance, de la durabilité, de la capacité à répondre aux réalités de terrain et de leur application stricte des normes CE et NF.

Cet engagement, nous le déployons à travers un accompagnement global : conseil, financement, installation, formation, SAV...

Notre vision est technique, mais elle reste profondément humaine : **être à vos côtés, aujourd’hui et demain, pour vous aider à mieux produire.**

1990

Création de DIDELO
MACHINES OUTILS par
Béatrice & Thierry Didelon,
spécialisée dans la réparation
et la vente de machines
d’occasion (570 m²).

1994

Positionnement sur la mise
en conformité des machines.
Agrandissement à 900 m².
Première carte de machines
neuves : perceuses
IBARMIA.

1996

**Construction d’un bâtiment
de 3 000 m²** avec pont
roulant 25T et bureaux.
Renforcement des équipes
commerciales et techniques.

À votre service



Thierry Didelon

Créateur de Didelon Machines Outils
35 ans chez DIDELON

“On n’a jamais vendu des machines. On a toujours cherché à **aider nos clients à mieux produire**”

«Quand j’ai créé DIDELON en 1990, mon idée était simple : comprendre le vrai besoin du client, parfois celui qu’il n’exprime pas encore, pour lui proposer la solution la plus adaptée.

Un client vient souvent avec une demande précise. Notre rôle, c’est de prendre du recul, de regarder l’ensemble de son atelier et de sa production.

Parfois, la meilleure solution n’est pas celle qu’il imagine au départ, mais celle qui lui fera gagner du temps, du confort et de la rentabilité.

La machine est un moyen, pas une finalité.
Ce qui compte, c’est ce qu’elle apporte au quotidien.

Aujourd’hui, avec Guillaume et David, cette philosophie continue.

Les technologies évoluent, les solutions aussi, mais l’ADN de DIDELON reste le même : écouter, accompagner, et toujours proposer la solution la plus juste.»



Services

+35

ANNÉES D’EXPÉRIENCE



Neuf

40

COLLABORATEURS



Occasion

20

TECHNICIENS EXPERTS

1998

Doublement de la surface d’exposition à 6 000 m².
600 machines en stock.
Accélération sur les machines neuves : presses plieuses, cisailles, tours...

2000

Première porte ouverte, plaquette commerciale et salons nationaux. **Le neuf devient majoritaire dans l’activité.**

2003

Passage à une organisation industrielle. Création d’un réseau d’agents et techniciens. Nouvelle dynamique commerciale.

2008

Agrandissement à 11 000 m².
900 machines en stock.
Extension des bureaux à 500 m².

2011

Montée en gamme sur les machines à forte valeur ajoutée (Huron, Zayer, Safandarley). Intégration de la logistique transport et manutention.

2014

Déploiement d’une équipe dédiée dans le Sud-Ouest pour renforcer la proximité client.

2021

Reprise de l’entreprise par la 2ème génération.
Nouvel agrandissement des bureaux.

Accompagner

vos équipes et vos projets dans le temps



Mission production

La mission de l'équipe DIDELON est d'accompagner les professionnels de la métallurgie avec **des solutions machines fiables, un service complet et une expertise de terrain**, pour leur permettre de produire sereinement.

Didelon Machines Outils **accompagne les ateliers de tôlerie et de mécanique** partout en France, avec une approche à la fois experte, proche et engagée.

Entreprise familiale vendéenne, nous sommes aujourd'hui reconnus pour notre capacité à proposer une offre multi-spécialiste, en neuf comme en occasion, **avec un niveau d'exigence élevé et une vraie culture du service**.

Notre force : une équipe impliquée, une connaissance terrain solide et un accompagnement concret à chaque étape du projet, du choix des machines jusqu'à leur exploitation quotidienne.



Sébastien Petit
Service atelier
7 ans chez DIDELON

« Chaque atelier de production a ses contraintes. **Notre rôle** n'est pas seulement d'installer une machine, mais de comprendre comment le client travaille afin de **lui proposer une solution adaptée**. Une machine bien choisie, bien réglée et bien accompagnée, c'est une production plus sereine et fiable dans le temps. Chez Didelon, nous sommes avant tout au service des ateliers de nos clients. »



Béatrice Didelon
Créatrice de Didelon Machines Outils
35 ans chez DIDELON

« Didelon Machines Outils est avant tout **une aventure familiale**. Avec mon mari, nous avons créé l'entreprise autour d'une idée simple : **proposer des machines fiables et un accompagnement durable**. Depuis toujours, la relation humaine et l'écoute de nos clients sont au cœur de notre engagement. Les technologies évoluent, mais nos valeurs restent les mêmes. Aujourd'hui, c'est une grande fierté de voir notre société continuer à se développer tout en **conservant son ADN** : une entreprise indépendante, engagée et tournée vers l'avenir. »

+6 000

CLIENTS ACCOMPAGNÉS

+20 000

INSTALLATIONS RÉALISÉES

Un lieu et du stock

Découvrez un des plus grands showroom d'Europe

Notre showroom de 11 000 m² en Vendée est bien plus qu'un espace d'exposition : c'est un **outil stratégique**, pensé pour nos clients.

Depuis toujours, DIDELON fait le choix de maintenir un stock important de machines, **pour répondre aux besoins urgents de production**.

Ils peuvent y découvrir des machines disponibles immédiatement, observer leur fonctionnement, comparer les solutions et échanger directement avec nos techniciens. Cette proximité terrain permet de **gagner en réactivité**, de prendre des décisions éclairées, et de sécuriser les projets industriels dans des délais courts.



Bertrand FONTAINE

Technico-commercial Mécanique

19 ans chez DIDELON

« Disposer d'un **stock important**, avec des machines disponibles immédiatement, est un véritable avantage pour nos clients. Cela nous permet de répondre rapidement, qu'il s'agisse d'une machine standard ou d'un besoin plus spécifique. **Le site est pensé pour cela : voir les machines, échanger et accompagner les projets de nos clients jusqu'à leur concrétisation.** »



Thierry Didelon

Créateur de Didelon Machines Outils

35 ans chez DIDELON

« Disposer d'un **stock large et varié**, avec **une multitude de machines-outils disponibles**, est un atout majeur pour notre entreprise. Cela nous permet de répondre rapidement aux besoins de nos clients et de leur **proposer des solutions sur mesure**, adaptées à leurs ateliers, quels que soient les secteurs ou les configurations. Ce stock est le reflet de notre engagement : **offrir du choix, de la réactivité et une capacité d'accompagnement immédiate.** »



11 000

M2 DE SHOWROOM

+1500

MACHINES EN STOCK

Une approche complète

Un accompagnement complet, de A à Z

Grâce à notre expertise multi-marques et à notre service intégré, vous bénéficiez d'une solution sur mesure et d'un accompagnement global et durable, pensé pour votre production.



Veille technologique



Connaître le marché des solutions

Toujours en veille, nous explorons le marché pour vous proposer des solutions modernes, fiables et adaptées aux évolutions du secteur.



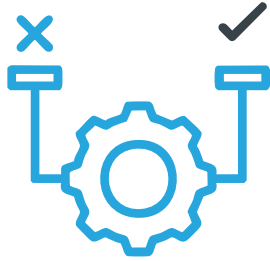

Conseils techniques

Comprendre, conseiller et adapter

Nous prenons le temps d'écouter, d'analyser vos besoins réels et de construire pour vous une solution technique sur mesure. Un seul objectif : vous conseiller le moyen de produire le plus adapté à vos équipes et votre atelier.

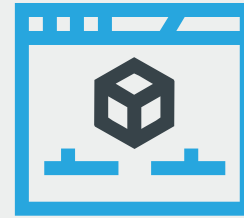

Programmation

Piloter facilement sa machine

La commande numérique est aujourd'hui au cœur de la machine-outil. Chez DIDELON, nous veillons à ce que chaque machine soit parfaitement configurée et facile à prendre en main grâce à des solutions de programmation reconnues et accessibles.

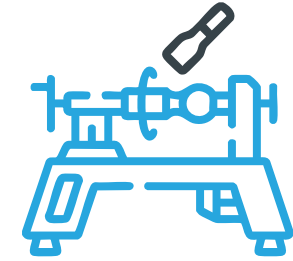
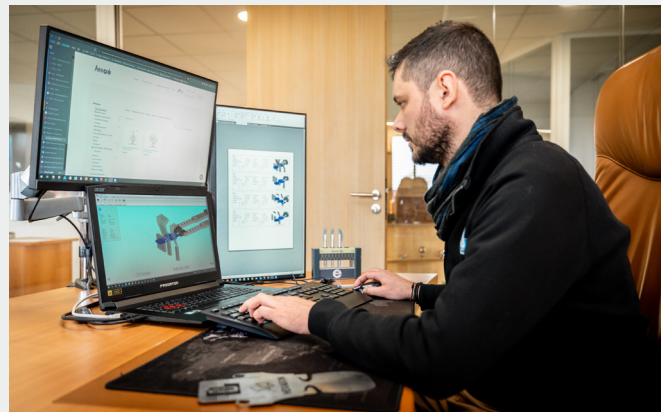

Outillages et accessoires

Des machines préparées sur mesure

Nous adaptons chaque machine avec les bons accessoires et outillages pour répondre exactement à vos exigences de production.



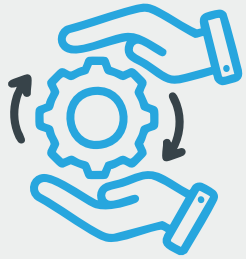

Démonstration

Tester, démontrer, valider ensemble

Nos équipes techniques vous accompagnent pour vérifier la faisabilité, organiser des démonstrations concrètes dans notre showroom, et valider que la machine répond réellement à vos attentes.

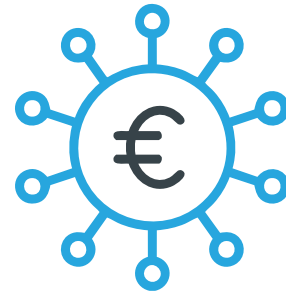

Financement

Des solutions adaptables

Nous vous accompagnons pour trouver la solution de financement la plus adaptée à votre activité : location courte ou longue durée, achat ou leasing. L'objectif : vous permettre d'investir sans alourdir votre bilan, tout en gardant de la souplesse dans votre fonctionnement.



Transport et manutention

Installation prise en charge complète

Nous assurons le transport, la manutention et la mise en place de vos machines, jusqu'au cœur de votre atelier.



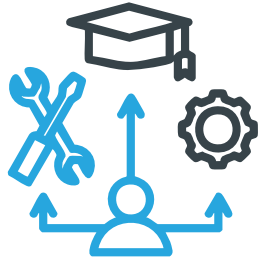

Formation et mise en route

Former vos collaborateurs sur place

Nous assurons la mise en route et la formation directement dans votre atelier, au plus proche de vos réalités.



SAV

Un support aussi expert que réactif

Une équipe dédiée vous accompagne au quotidien pour garantir la fiabilité et la longévité de vos machines. Une hotline totalement gratuite est disponible pour tous nos clients.



Pièces détachées

Un suivi pièces détachées assuré

Nous assurons le suivi, le remplacement et la disponibilité des pièces détachées pour maintenir vos équipements en un niveau optimal.



Zoom formation

Transmettre, former, faire monter en compétence

Nous formons vos équipes à la prise en main des machines, directement sur site ou via nos partenaires agréés. La formation est personnalisée selon vos usages, vos niveaux, et vos objectifs de production.

Nous assurons le démarrage des équipements et la formation des équipes pour garantir une prise en main sereine et une utilisation performante dans la durée.

+ 2600

HEURES DE FORMATIONS
EFFECTUÉES

5

FORMATEURS
SPÉCIALISTES

NOS PROGRAMMES DE FORMATIONS :

CENTRE USINAGE

LASER

FRAISAGE CNC

PRESSE HYDRAULIQUE

TOURNAGE CNC

ENFONCAGE

JET D'EAU

CINTRAGE

SCIAGE

PLIAGE

EBAVURAGE

DÉCOUPE

SOUDURE LASER

Qualiopi
processus certifié

RÉPUBLIQUE FRANÇAISE

La certification qualité a été délivrée au titre de la ou des catégories d'actions suivantes :
Actions de formation



Zoom mise en route

Bien démarrer, c'est essentiel

La mise en service sur site est une étape clé.

Nos équipes techniques assurent l'installation et le lancement du moyen de production directement dans votre atelier, pour garantir un démarrage fluide, sécurisé et efficace.

C'est aussi le moment d'ajuster les derniers détails, de valider les réglages et de poser les bases d'une production performante, dès les premiers projets.

Parce qu'un bon départ fait souvent toute la différence.



Ludovic Pirabeau
Électrotechnicien Tôlerie
12 ans chez DIDELON

« La mise en service d'une machine est une étape déterminante pour la suite de la production de nos clients. **Notre rôle est d'assurer une mise en route complète** : réglages électriques et fonctionnels, essais en conditions réelles, directement sur site. Chaque atelier ayant ses spécificités, nous adaptons les paramètres de la machine à l'environnement de production, aux matériaux travaillés et aux habitudes des opérateurs. **Nous accompagnons également les équipes sur place en prenant le temps de former les opérateurs à une utilisation optimale.** L'objectif est simple : **une machine pleinement opérationnelle pour permettre au client de produire sereinement dès le premier jour.** »



SAV dédié à tous nos clients

“70% des demandes SAV **sont résolues à distance** par notre équipe dédiée”



02 51 34 88 99

Notre équipe vous répond
du lundi au vendredi,
de 8h00 à 17h30



sav@didelon.fr

Traitement des demandes
du lundi au vendredi,
de 8h00 à 17h30



À vos côtés, quoi qu'il arrive

Chez DIDELON, le service après-vente n'est pas un service en plus : c'est **une culture d'entreprise**.

Depuis toujours, nous considérons que **vous accompagner après l'installation** est tout aussi important que vous aider à choisir la bonne machine.

Notre équipe SAV dédiée est disponible par téléphone et par email pour répondre à vos urgences de production.

Avec plusieurs niveaux d'accompagnement, le SAV Essentiel est inclus naturellement pour tous nos clients. L'équipe SAV est toujours portée par la même exigence : **être présents quand vous en avez vraiment besoin**.



1 Problème



Quand un client rencontre un problème sur sa machine



Valère Lebreton
Electrotechnicien Mécanique
28 ans chez DIDELON

« Lors d'un dépannage SAV, mon rôle est d'analyser rapidement le fonctionnement de la machine, d'identifier l'origine du problème et d'intervenir efficacement pour relancer la production. Le dépannage d'une machine à commande numérique demande à la fois une solide compréhension mécanique et une parfaite maîtrise des systèmes numériques. Réglages, recalages, contrôles des axes et tests en conditions réelles font partie intégrante de l'intervention. **L'objectif** est toujours le même : **remettre la machine en service dans les meilleurs délais et garantir une reprise de production fiable et sécurisée pour le client.** »



Thomas Ridard
Electrotechnicien Mécanique
10 ans chez DIDELON

« Lors d'un dépannage, notre priorité est d'intervenir rapidement, à distance ou sur site, afin de limiter les arrêts de production. Très souvent, un diagnostic par téléphone permet déjà d'identifier la panne et de remettre la machine en fonctionnement. Lorsque c'est nécessaire, nous intervenons avec nos **compétences mécaniques et électrotechniques** pour apporter une solution fiable et durable. **Le SAV Didelon, c'est un accompagnement de proximité**, basé sur l'écoute, la réactivité et l'expérience terrain. »



2 Contact

Il appelle la hotline ou envoie un email à l'équipe SAV DIDELON.



3 Ticket

Un ticket d'intervention est ouvert immédiatement dans notre système de suivi.



4 Analyse

Le problème est évalué et orienté vers le bon technicien selon l'urgence et la nature du dysfonctionnement.



5 Intervention

Le technicien intervient à distance (70 % des cas résolus ainsi) ou planifie une intervention sur site (sur devis).



6 Suivi

Le client est informé à chaque étape jusqu'à la résolution complète.



7 Résolution

Une fois le problème réglé, le ticket est clôturé et documenté.

CONTRAT de service

Un service à la hauteur de vos besoins

Didelon Machines Outils propose **3 niveaux d'accompagnement** pour garder vos équipes en production et vos machines en action.

Des services pour vous accompagner, quel que soit le niveau d'urgence :

Service	Hotline prioritaire	Traitement prioritaire	Intervention prioritaire
DIDELON ESSENTIEL	Oui	Non	Non
DIDELON PRIORITÉ	Oui	Oui	Non
DIDELON PREMIUM+	Oui	Oui	Oui



David Didelon
Responsable SAV
17 ans chez DIDELON

« Tous nos clients, dès l'achat d'une machine, ont accès à notre hotline gratuite. C'est une évidence pour nous : être là quand il y a un souci, c'est la base.

Mais parce que les attentes sont de plus en plus fortes, on a aussi développé des services premium, pour aller plus vite, plus loin, plus proche du terrain. Chaque niveau d'accompagnement a été pensé pour répondre à vos urgences, sans compromis.

On ne dépanne pas juste une machine. On soutient votre production.»



DIDELON ESSENTIEL

Inclus pour tous nos clients

/ Le SAV de base,
mais déjà très complet

- Accès à notre hotline technique (limité à 1h par incident)
- Diagnostic à distance (téléphone, visio, prise en main commande numérique)
- Orientation vers la solution la plus rapide
- Historique client conservé

GRATUIT - Inclus avec toute machine DIDELON



DIDELON PRIORITÉ

Réactivité SAV maximale

/ 70% des pannes résolues à distance,
en moins de 24h

- Tous les services DIDELON ESSENTIEL inclus
- Traitement prioritaire des tickets SAV
- Assistance technique hotline illimitée
- Guidage pas à pas (téléphone, visio, photos, prise en main commande numérique à distance)

À partir de 30€ HT / mois / machine
Prix dégressifs si plusieurs machines



DIDELON PREMIUM +

Pour sécuriser la disponibilité de vos machines

/ Maintenance préventive + assistance prioritaire

- Tous les services DIDELON PRIORITÉ inclus
- Planification prioritaire des interventions
- 1 journée de maintenance préventive annuelle*

À partir de 950€ HT / an / machine
Prix dégressifs si plusieurs machines

RSE By DIDELO

Notre engagement : faire mieux, durablement.

Chez DIDELO, la Responsabilité Sociétale n'est pas une option, c'est une conviction.

Depuis toujours, nous croyons qu'une entreprise performante doit aussi être exemplaire.

Notre démarche RSE repose sur trois piliers concrets et ancrés dans notre quotidien :

- Préserver l'environnement en réduisant notre empreinte et en produisant plus vert.
- Valoriser l'humain en construisant un cadre de travail épanouissant et inclusif.
- Agir avec éthique en adoptant des pratiques responsables à tous les niveaux.

Chaque action compte, et nous avançons avec une idée simple : mieux produire, mieux travailler, mieux s'engager.

Consultez
la [charte complète](#) des engagements
durables RSE de DIDELO :

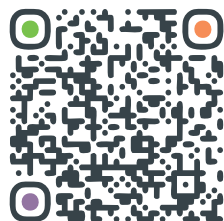

Environnement



660kWc

DE PHOTOVOLTAÏQUE
INSTALLÉ SUR SITE

-30%

DE CONSOMMATION
D'ÉNERGIE CLIENTS AVEC
NOUVELLES MACHINES

Social



12,5%

D'ALTERNANTS
EN FORMATION
DANS L'EFFECTIF

5%

DE COLLABORATEURS
EN SITUATION
DE HANDICAP

Éthique



100%

DES PARTENAIRES
RESPECTENT
NOS EXIGENCES RSE

0%

DE CONTENU DIFFUSÉ
SANS AUTORISATION
DES PERSONNES

Les marques by DIDELO

The logo for the ARROW brand, featuring the word "ARROW" in a bold, black, sans-serif font. The letter "O" is replaced by a black gear icon. To the right of the gear is a stylized blue and white graphic of a mountain range or a series of peaks.

ARROW : Fiabilité et accessibilité

La machine-outil que tout le monde doit avoir dans son atelier.

Développée par DIDELO, la marque ARROW rassemble des machines conçues pour durer, faciles à utiliser et parfaitement adaptées aux besoins quotidiens des ateliers.

Elle combine robustesse, efficacité et accessibilité, pour offrir une solution de confiance aux professionnels qui veulent aller droit à l'essentiel.

ARROW est une marque
100% DIDELO





TOURET À MEULER

modèle présenté : TB200V

Machine en fonctionnement >



FRAISEUSE

modèle présenté : F40GA

Machine en fonctionnement >



SCIE À RUBAN

modèle présenté : S260SA

Machine en fonctionnement >



FRAISEUSE CONVENTIONNELLE

modèle présenté : FU1000G

Machine en fonctionnement >



TOUR CONVENTIONNEL

modèle présenté : T205EG x 1000

Machine en fonctionnement >



Découvrez tous les moyens de production de la marque Arrow

voir toutes les machines en ligne



consultez le catalogue en ligne

Les marques by DIDELO

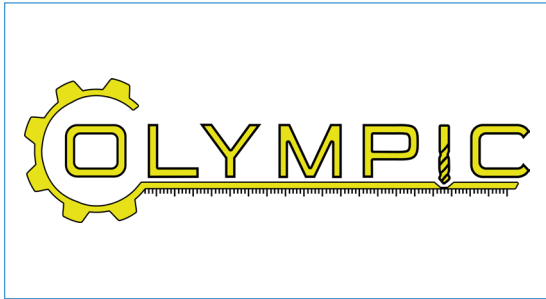

OLYMPIC: Production intense

La machine-outil au service de la performance et de la cadence de travail.

Spécialisée dans les machines d'usinage intensif, OLYMPIC est une marque DIDELO conçue pour répondre aux exigences des ateliers engagés dans des rythmes soutenus.

Elle allie précision, stabilité et résistance à l'effort, pour accompagner les professionnels dans leurs productions les plus exigeantes.

*OLYMPIC est une marque
100% DIDELO*



OLYMPIC /Sélection

355 produits dans la gamme



MORTAISEUSE

modèle présenté : M200NC

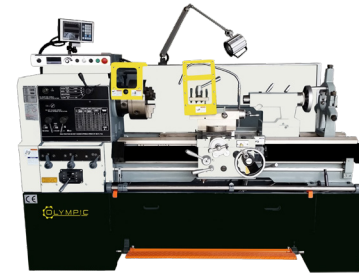

TOUR CONVENTIONNEL

modèle présenté : T216



SCIE À RUBAN

modèle présenté : S325ADG+



FRAISEUSE

modèle présenté : MU1000



CENTRE D'USINAGE

modèle présenté : CUV1000



Découvrez
tous les moyens de production
de la marque **Olympic**

voir toutes les machines
en ligne



consultez le catalogue en ligne

Les marques by DIDELO



ADF FORM :
L'exigence au service de la tôle.

La machine-outil qui plie sans plier.

Conçue pour les ateliers à haute exigence, ADF FORM est une marque DIDELO dédiée aux machines de tôlerie performantes, précises et configurables.

Elle offre la robustesse, la technicité et la fiabilité nécessaires aux productions et aux projets sur mesure.

ADF FORM est une marque
100% DIDELO



ADFORM /Sélection

515 produits dans la gamme



CINTREUSE À GALETS

modèle présenté : CP50



ROULEUSE

modèle présenté : R4-L



CISAILLE

modèle présenté : HGL

Machine en fonctionnement >

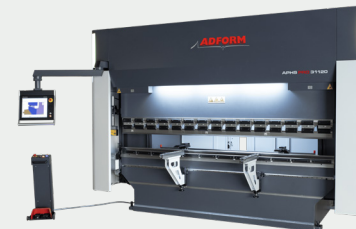

PRESSE PLIEUSE

modèle présenté : APHS PRO

Machine en fonctionnement >

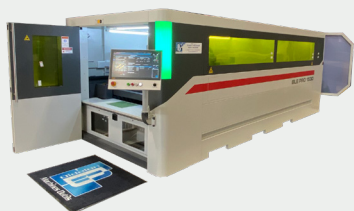

LASER

modèle présenté : BLE PRO

Machine en fonctionnement >



Découvrez tous les moyens de production de la marque Adform

voir toutes les machines en ligne



consultez le catalogue en ligne

Retrofit by DIDELON

Retrofit
by DIDELON



RETROFIT BY DIDELON : Rénovation complète des machines.

L'expertise au service de la seconde vie de tous vos équipements.

Nous croyons qu'une bonne machine mérite parfois d'être remise à neuf plutôt que remplacée.

Notre service de **Retrofit s'appuie sur plus de 35 ans d'expérience terrain** et sur une maîtrise complète des compétences techniques nécessaires : mécanique, électrique, hydraulique, peinture, mise en conformité...

Chaque projet de rénovation est pris en charge par nos équipes spécialisées pour **redonner performance, fiabilité et sécurité à vos équipements**. Une solution responsable, durable... et parfois stratégique.

*RETROFIT By DIDELON est
un service 100% DIDELON*





Avant



Retrofit
by DIDELO

Après

Les compétences pour faire du RETROFIT



Nettoyage

Démontage complet, nettoyage et dégraissage des machines pour repartir sur une base saine et fiable.



Peinture

Remise à neuf esthétique avec une peinture professionnelle résistante et adaptée à l'environnement industriel.



Mécanique

Reprise manuelle des portées et glissières pour garantir la précision d'origine des machines.



Chaudronnerie

Reconstruction ou renforcement de pièces mécano-soudées ou tôlerie, si nécessaire.





Hydraulique

Révision ou remplacement complet des circuits et composants hydrauliques pour assurer performance et sécurité.



Électrique

Remise à niveau complète des armoires, câblages et sécurités électriques selon les normes en vigueur.



Retrofit CN

Remplacement de l'ancienne commande numérique par une solution moderne, intuitive et compatible.



Manutention

Prise en charge complète de la logistique et des déplacements machines, en toute sécurité.



LES MARQUES PARTENAIRES

Des choix technologiques guidés par vos besoins

Nous ne croyons pas à la solution unique pour tous.

Nous travaillons avec un grand nombre de marques et de constructeurs depuis des années, non par hasard, mais parce que chacun d'eux apporte une réponse pertinente à un besoin concret.

C'est notre rôle de comprendre vos contraintes, vos objectifs, et de sélectionner avec vous la machine qui vous correspond vraiment, en fonction de sa technologie, de son ergonomie, de sa performance ou de sa fiabilité reconnue.

Nous adaptons la solution à votre réalité, pas l'inverse.



BLM GROUP

correa



biegemaster



FACCIN
GROUP

FRIGGI
METAL CUTTING SOLUTIONS

MICROCUT

OLYMPIC

CSA

SAFAN
DARLEY
L'E-volution de la tôlerie

ERLO GROUP
DRILLS

SICMI
PRESSE OLEODINAMICHE

sisma

FMB
BANDSAWMACHINESFACTORY

PALMRY

VG MACHINES

exeron
EXPERTS IN EDM + HSC

ARROW

Nidec
TAKISAWA

PERFECT
PERFECT MACHINE

ERCOLINA
CML INTERNATIONAL

İleri Teknik
Innovative Sawing Technologies

ROTY
FABRICANT FRANÇAIS DE MACHINES OUTILS

OMG
ZANOLETTI

Commandes CNC

Gardez vos interfaces habituelles, on s'occupe du reste

Chez DIDELON, nous travaillons avec les principaux fabricants de commandes numériques : Heidenhain, Fancu, Siemens et Fagor. Ces CNC sont reconnues pour leur fiabilité, leur performance et leur adaptabilité aux environnements de production les plus exigeants.

Toutes nos machines peuvent être équipées, dans la majorité des cas, de la CNC de votre choix.

Nous veillons à ce que chaque installation soit cohérente avec vos habitudes de travail, vos exigences de programmation et vos objectifs de productivité.

Objectif : faciliter la prise en main, limiter les temps d'adaptation, et vous permettre de produire plus efficacement dès le départ.



En savoir +



Pour la mécanique :

HEIDENHAIN

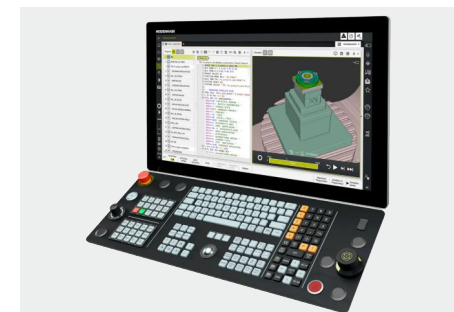

SIEMENS



FANUC



FAGOR



Pour la tôlerie :

Delem



CYBELEC



esa AUTOMOTION
The Powerful CNC Intelligence

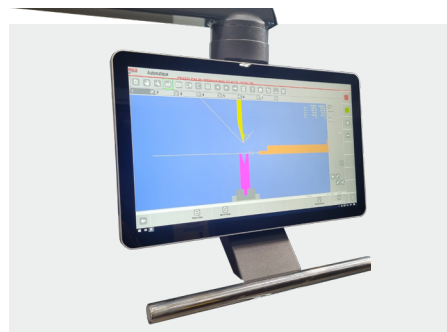

SAFAN DARLEY
L'Évolution de la tôlerie

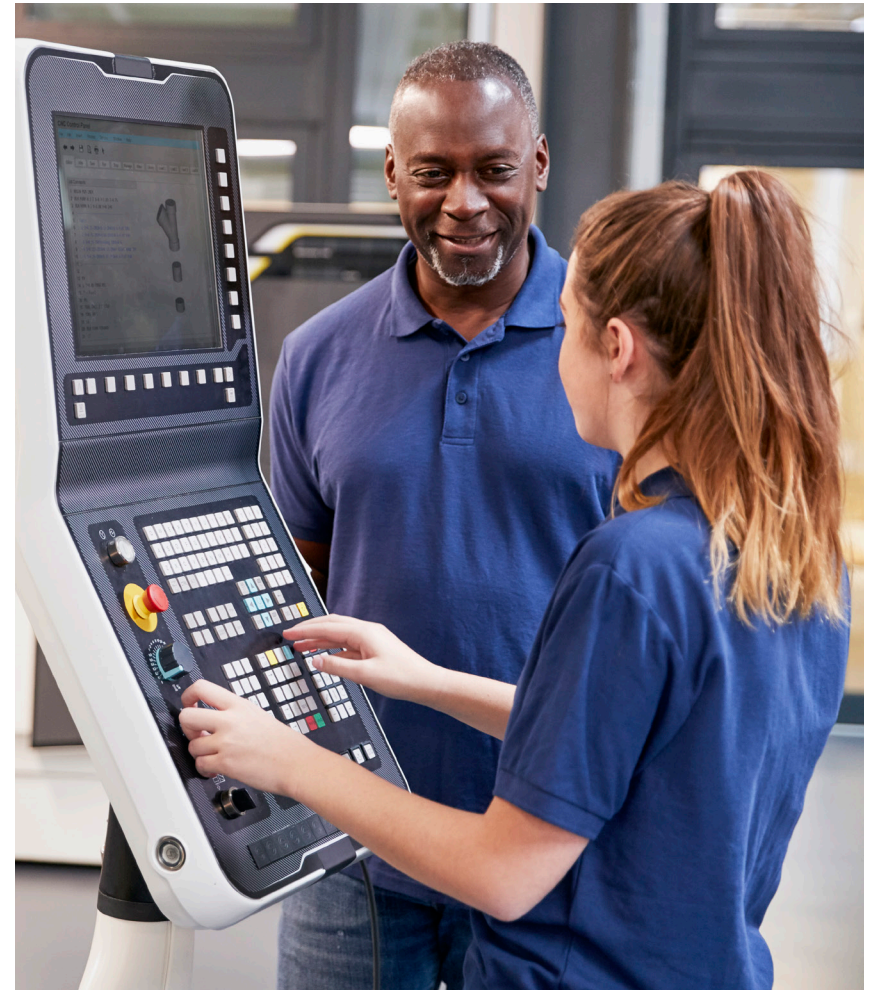

AUTOPOL

En savoir +





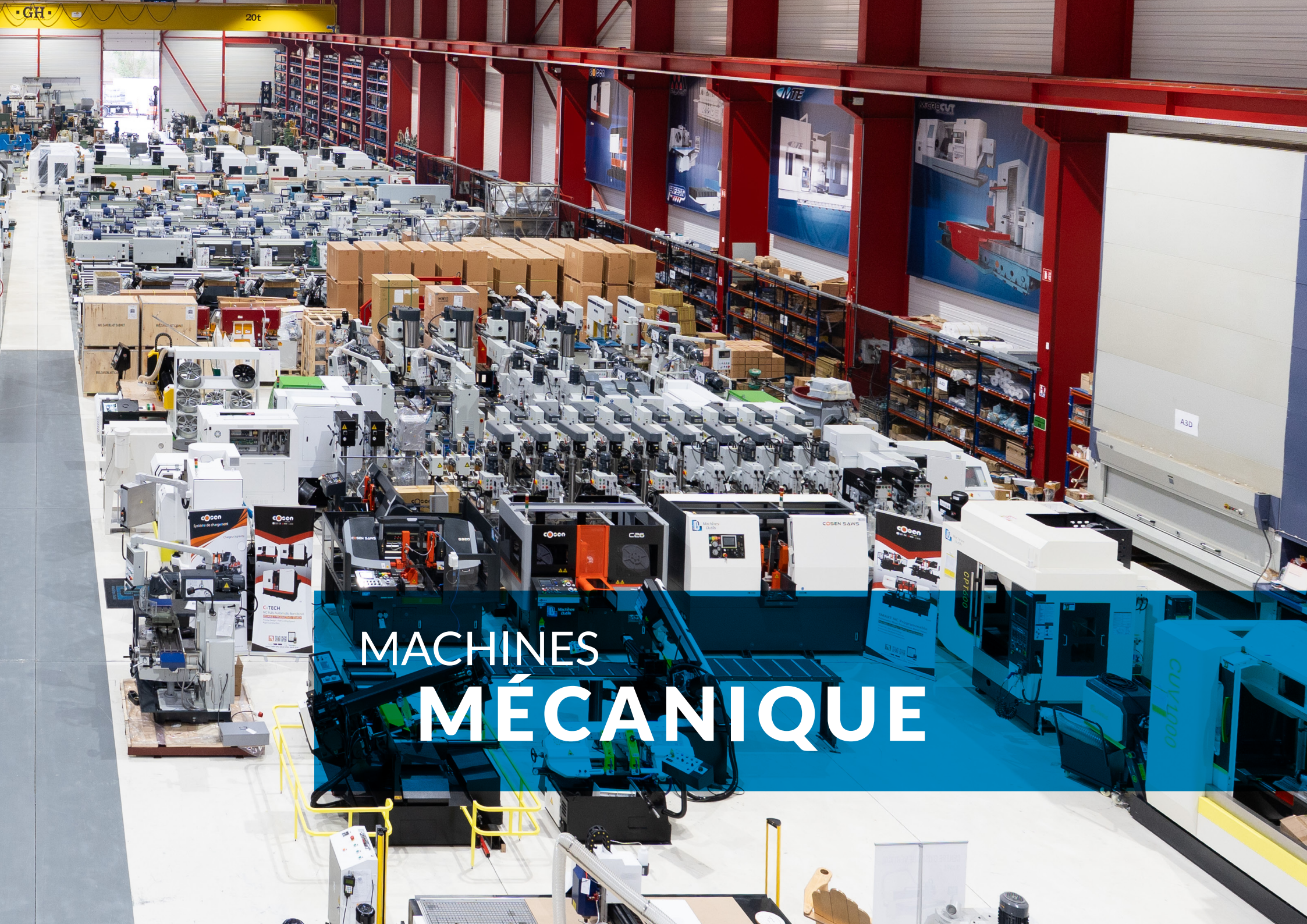

MACHINES MÉCANIQUES



CONVENTIONNEL ARROW

- Ø240 à Ø800 mm
- Entrepointe 750 à 3000 mm
- Machine disponible en stock

Machine en fonctionnement >



modèle T175Gx1000 à partir de 190 € HT / mois*

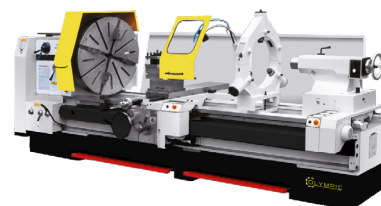

CONVENTIONNEL DE PRODUCTION OLYMPIC

- Ø325 à Ø1320 mm
- Entrepointe 500 à 6000 mm



BANC PLAT CONVERSATIONNEL MICROCUT

- Ø446 à Ø1600 mm
- Entrepointe 850 à 12000 mm

modèle Micropanther à partir de 990 € HT / mois*



BANC PLAT CN OMG ZANOLETTI

- Ø540 à Ø1600 mm
- Entrepointe 1500 à 3000 mm
- Pour pièces grandes dimensions à forte valeur ajoutée



BANC INCLINÉ GUIDAGE LINÉAIRE MICROCUT

- Ø500 à 650 mm
- Entrepointe 500 à 1000 mm
- De 2 à 6 axes

Machine en fonctionnement >



BANC INCLINÉ GUIDAGE PRISMATIQUE MICROCUT

- Ø600 mm
- Entrepointe 750 à 1250 mm
- De 2 à 4 axes

Machine en fonctionnement >



*à partir de 60 mensualités



GRANDE DIMENSION TAKISAWA

- Jusqu'à Ø1120 mm
- Entrepointe jusqu'à 4475 mm
- De 2 à 4 axes



MULTIAXES TAKISAWA

- Bi-broche/bi-tourelle
- Broche inversée
- Axe B



POUPÉE MOBILE QUICKTECH

- Jusqu'à 10 axes et 4 broches
- Broche Ø25 à 42 mm

Machine en fonctionnement >



VERTICAL HONOR

- Ø560 à Ø7000 mm
- Série rapide ou série lourde

DISPOSITIFS DE TOILAGE

Halte aux accidents !



INTÉRIEUR Automatique SWHA01



EXTÉRIEUR Manuel ou automatique SBH 10/20/40

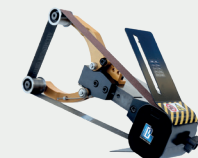

en savoir +
sur les dispositifs de toilage





VERTICAL COMPACT OLYMPIC

- Courses de 600 x 300 x 400 à 700 x 400 x 500 mm
- Broche 20 000 tr/min en cône #30
- Grande dynamique avec avances 48 m/min

Machine en fonctionnement >



VERTICAL GUIDAGE LINÉAIRE OLYMPIC

- Courses de 600 x 500 x 500 à 1300 x 700 x 700 mm
- Broche à entraînement direct 12 000 tr/min
- Excellent rapport qualité/prix



VERTICAL GUIDAGE LINÉAIRE MICROCUT

- Courses de 760 x 440 x 460 à 1600 x 800 x 850 mm
- Broches de 10 000 à 20 000 tr/min
- CNC Heidenhain / Siemens / Fanuc ou Fagor

Machine en fonctionnement >



VERTICAL GUIDAGE LINÉAIRE MICROCUT

- Courses de 1000 x 500 x 600 à 3100 x 1020 x 1070 mm
- Broche cône #40 ou #50 avec boîte de vitesses
- CNC Heidenhain / Siemens / Fanuc ou Fagor



VERTICAL GRANDE PRÉCISION EXERON

- Courses de 315 x 340 x 355 à 1055 x 900 x 540 mm
- Broche UGV 42 000 tr/min
- Bâti, broche et vis réfrigérés



5 AXES MICROCUT

- Plateau Ø320 ou 600 mm
- Broches de 12 000 à 24 000 tr/min
- CNC Heidenhain / Siemens / Fanuc ou Fagor



5 AXES GRANDE PRÉCISION EXERON

- Plateau Ø185 à 412 x 412 mm
- Broche UGV 42 000 tr/min
- Magasin jusqu'à 90 postes



PORTIQUE KAFO

- Courses de 2100 x 1200 x 800 à 10 100 x 5200 x 1200 mm
- Nombreuses têtes de fraisage
- Pour usinage grandes dimensions



COLONNE MOBILE OLYMPIC

- Courses de 2050 x 400 x 400 à 8000 x 1200 x 600 mm
- Broche cône #30 ou #40
- Pour matériaux longs ou multipostes

Machine en fonctionnement >



HORIZONTAL OLYMPIC

- Palette de 380 x 380 à 500 x 500 mm
- Rotopalette avec automatisation possible
- Pour usinage série



ROUTER OLYMPIC

- Courses de 600 x 500 x 150 à 2000 x 4000 x 300 mm
- Système de dépression pour bridage rapide
- Pour usinage de plaques



PORTIQUE CNC CMA MACHINES TOOLS

- Courses de 3000 x 1400 x 500 à 9000 x 3000 x 500 mm
- Broche cône #40 ou #50
- Opérations : perçage / fraisage / taraudage / filetage



TYPE BRIDGEPORT ARROW

- Courses 580 x 230 x 360 à 910 x 406 x 406 mm
- Avec cabestan
- Machine disponible en stock

Machine en fonctionnement >



modèle Type Bridgeport à partir de 196 € HT / mois*



TYPE DECKEL OLYMPIC

- Courses 400 x 200 x 380 à 600 x 480 x 400 mm
- Fraiseuse d'outilleurs
- Grande précision



TYPE HURON OLYMPIC

- Courses 1000 x 540 x 430 à 2000 x 710 x 860 mm
- Tête universelle type Huron
- Pour gros enlèvements de copeaux

Machine en fonctionnement >



PAR APPRENTISSAGE OLYMPIC

- Courses 1000 x 540 x 430 à 2000 x 710 x 860 mm
- Machine compacte et rigide
- Tête universelle ou Bridgeport

Machine en fonctionnement >



PAR APPRENTISSAGE TÊTE VERTICALE OLYMPIC

- Courses 1000 x 550 x 600 à 3000 x 800 x 800 m
- Broche verticale cône #40 ou #50
- Pour pièces volumineuses



DOUBLE TÊTE OLYMPIC

- Pour pièce de 20 x 20 à 4000 x 1000 mm
- Pour cubage matière

*à partir de 60 mensualités



**BANC FIXE
CORREA**

- Courses 2000 x 1000 x 1000 à 4500 x 1500 x 2000 mm
- Gamme Xperta / Norma / Norma G



**COLONNE MOBILE
CORREA**

- Courses 4000 x 1250 x 1500 à 25 000 x 1750 x 4000 mm
- Gamme Norma L / Fenix / Axia / Magna



**PONT FIXE ET TABLE MOBILE
CORREA**

- Courses 3000 x 3000 x 1000 à 15 000 x 5250 x 2500 mm
- Gamme Fox W / Fox / Verxa



**PONT MOBILE ET TABLE FIXE
CORREA**

- Courses 4000 x 3000 x 1500 à 28 000 x 11 600 x 3000 mm
- Gamme Fox M, MW / Verxa M, MW, MXL, MW XL



**TRAVERSE MOBILE ET TABLE FIXE
CORREA**

- Courses 2000 x 2000 x 1000 à 24 500 x 5250 x 2000 mm
- Gamme Orix / Xpider



**TÊTES INTERCHANGEABLES
CORREA**

- Breveté CORREA
- Les plus robustes et précises du marché
- Gamme complète pour tous les besoins



ARROW Plane manuelle

- Plateau 250 x 500 mm
- Balayage hydraulique
- Machine disponible en stock

Machine en fonctionnement >



modèle RP2050 à partir de 269 € HT / mois*



PERFECT Plane à col de cygne

- Plateau de 150 x 400 à 400 x 800 mm
- 1 à 3 axes automatiques
- Gamme de production intensive

Machine en fonctionnement >



PERFECT Plane à colonne mobile

- Plateau 500 x 1000 à 700 x 2000 mm
- 2 à 3 axes automatiques
- Gamme de production intensive

Machine en fonctionnement >



PERFECT Plane à bélier

- Plateau 800 x 1500 à 1000 x 3000 mm
- 3 axes automatiques
- Gamme de production intensive



PERFECT Plane double colonne

- Plateau 1200 x 2000 à 1600 x 6000 mm
- 3 axes automatiques
- Gamme de production intensive



PERFECT Plane à commande numérique

- Plateau 250 x 500 à 300 x 600 mm
- CNC avec cycle diamantage de forme
- Gamme de production intensive

*à partir de 60 mensualités



PLATEAU CIRCULAIRE ET MEULE TANGENTIELLE PERFECT

- Plateau Ø200 à Ø1000 mm
- Très adaptée pour l'affûtage



PLATEAU CIRCULAIRE ET MEULE SEGMENTÉE OLYMPIC

- Plateau Ø500 à Ø 1250 mm
- Conventielle ou CNC
- Type Blanchard
- Enlèvement de matière important



PLATEAU CIRCULAIRE ET MEULE BOISSEAU PALMARY

- Plateau Ø550 à Ø1250 mm
- Rectifieuse verticale
- Grande polyvalence



CYLINDRIQUE CONVENTIONNELLE PALMARY

- Ø admis 200 à 420 mm
- Entrepoinde 400 à 2000 mm
- Rectification intérieure, extérieure...



SANS CENTRE (CENTERLESS) PALMARY

- Ø1 à Ø150 mm
- Conventielle ou CNC
- En plongée ou en enfilade



CYLINDRIQUE CNC PALMARY

- Ø admis 800 à 650 mm
- Entrepoinde 400 à 4500 mm
- Rectification intérieure, extérieure, angulaire...



SCIE MANUELLE ARROW

- Ø125 à Ø355 mm
- Machine disponible en stock

Machine en fonctionnement >



modèle S270GV à partir de 133 € HT / mois*

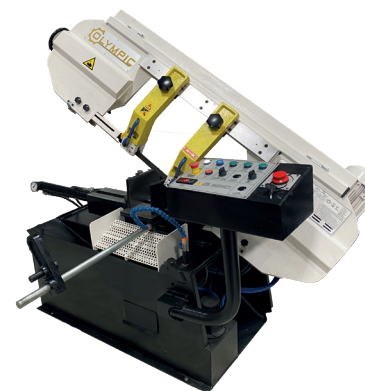

SCIE SEMI-AUTOMATIQUE OLYMPIC

- Ø280 à Ø3000mm
- Archet pendulaire ou double colonne



SCIE AUTOMATIQUE COSEN

- Ø250 à Ø1100 mm
- Aménagement à double étau
- Grande précision



SCIE GRANDE PRODUCTION COSEN

- Ø260 à Ø700 mm
- Double colonnes
- Gamme de production intensive

Machine en fonctionnement >



SCIE GRANDE DIMENSION FRIGGI

- Jusqu'à Ø2500 mm
- Table mobile ou portique mobile
- Projet sur mesure

Machine en fonctionnement >



SCIE VERTICALE OLYMPIC

- Col de cygne 400 à 1300 mm
- Table manuelle ou hydraulique

Machine en fonctionnement >



*à partir de 60 mensualités



JET D'EAU ADFORM

- Courses 500 x 800 x 50 à 4000 x 6000 x 500 mm
- 3 à 5 axes
- Découpe à froid multi matériaux

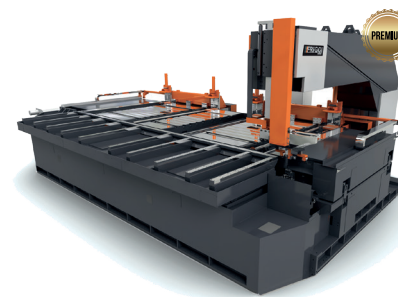

SCIE À REFENDRE FRIGGI

- Col de cygne 600 à 2600 mm
- Table mobile ou portique mobile
- Coupe arrondie possible



Machine en fonctionnement >



TRONCONNEUSE À MEULE ROTY

- Ø300 à 450 mm
- Pour matériaux durs
- En automatique et semi-automatique

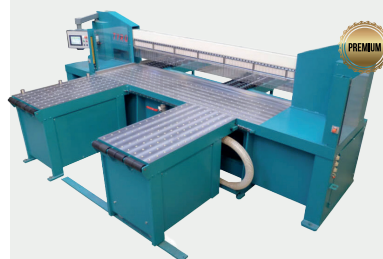

TRONCONNEUSE AUTOMATIQUE DE PLAQUES ROTY

- Dimensions de coupe maxi 3050 x 150 mm
- Fraise-carbure Ø600 mm
- Pour matériaux tendres



Machine en fonctionnement >

STOCKAGE MATIÈRE

TRANSTOCKEUR DE PROFILÉS

Stockage de profils

- Pour tubes
- Pour produits longs
- Pour tôles

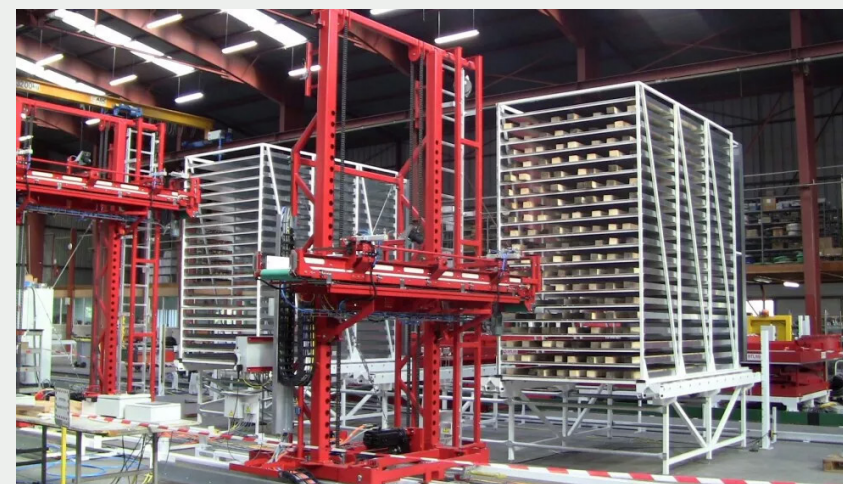



DÉSINTÉGRATEUR DE TARAUDS OLYMPIC

- Electrodes Ø1,2 à 6,5 mm
- Machine portable

Machine en fonctionnement >



PERCEUSE PAR ÉTINCELAGE OLYMPIC

- Electrodes Ø0,3 à 3 mm
- Courses 300 x 250 à 600 x 800 mm
- Très utilisée pour les avants trous de fil

Machine en fonctionnement >



ENFONCAGE MANUEL CHMER

- Courses 300 x 200 à 600 x 500 mm
- Machine très intuitive
- Type Roboforms



ENFONCAGE AUTOMATIQUE CHMER

- Courses 300 x 200 à 3000 x 750 mm
- Gamme de production intensive



ENFONCAGE GRANDE PRODUCTIVITÉ EXERON

- Courses 350 x 270 à 2000 x 1180 mm
- Générateur 60 ou 120A
- Gamme de production intensive



FIL CHMER

- Courses 350 x 250 à 1200 x 800 mm
- Par immersion ou aspersion



CONVENTIONNELLE RETOS

- Courses 1600 x 1120 x 810 à 6000 x 2000 x 900 mm
- Nombreuses options possibles



CNC À TABLE MOBILE MICROCUT

- Courses 2000 x 1700 x 1400 à 2200 x 1600 x 1600 mm
- Pièce jusqu'à 5T



CNC BANC EN CROIX MICROCUT

- Courses 2000 x 2000 x 1400 à 5500 x 3200 x 2000 mm
- Pièce jusqu'à 20T

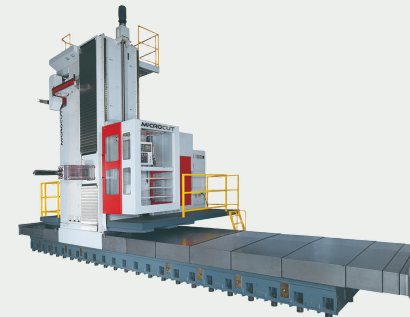

CNC COLONNE MOBILE MICROCUT

- Courses jusqu'à 6500 x 4500 x 2000 mm
- Pièce jusqu'à 40T

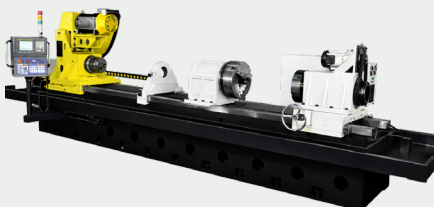

FOREUSE PROFONDE OLYMPIC

- Profondeur de 2000 à 10 000 mm
- Opération de forage et trépannage
- Mono ou multi-broches



FOREUSE MULTIFONCTIONS OLYMPIC

- Courses 600 x 280 x 1300 à 2500 x 1200 x 1600 mm
- Pour l'industrie du moule
- Gamme de production intensive

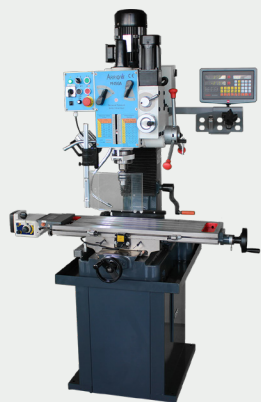

PERCEUSE À TABLE CROISÉE ARROW

- Ø perçage jusqu'à 45 mm
- Courses 500 x 210 x 150 à 540 x 170 x 110 mm
- Machine disponible en stock

Machine en fonctionnement >



modèle F45GA à partir de 118 € HT / mois*



PERCEUSE À BOITE DE VITESSE ERLO

- Ø perçage jusqu'à 70 mm
- Descente manuelle ou automatique
- Gamme de production intensive



PERCEUSE À COURROIE OLYMPIC

- Ø perçage jusqu'à 50 mm
- Descente manuelle ou automatique
- Variateur de vitesse électrique

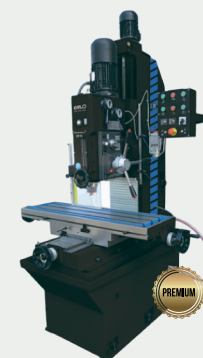

PERCEUSE BÂTI PRISMATIQUE ERLO

- Ø perçage jusqu'à 35 mm
- Très grande rigidité
- Gamme de production intensive



PERCEUSE RADIALE ARROW

- Ø perçage jusqu'à 80 mm
- Bras longueur 700 à 2500 mm
- Machine disponible en stock

modèle PR50x1600 à partir de 200 € HT / mois*



BANC DE PERÇAGE ERLO

- De 2 à plusieurs têtes
- Solution modulable à souhait
- Gamme de production intensive



*à partir de 60 mensualités



AFFÛTEUSE DE FORETS OLYMPIC

- Pour forets Ø26 mm
- Forêts hélicoïdaux, à centrer
- HSS ou carbure monobloc

Machine en fonctionnement >



BRAS DE TARAUDAGE ARROW

- Pour tarauds M3 à M60
- Electrique, pneumatique ou hydraulique
- Machine disponible en stock

Machine en fonctionnement >



modèle BTE24V à partir de 36 €HT / mois*



MORTAISEUSE OLYMPIC

- Course de l'outil Ø200 à 1250 mm
- Conventiionnelle, automate programmable ou CN
- Gamme de production intensive



NETTOYAGE LASER ADFORM

- Puissance 200 ou 500W
- N'altère pas les surfaces et la texturation
- Pour nettoyage de pièces métalliques
- Très utilisé dans le milieu du moule

Machine en fonctionnement >



SOUDURE LASER SISMA

- Source 150 à 450W
- Technologie fibre

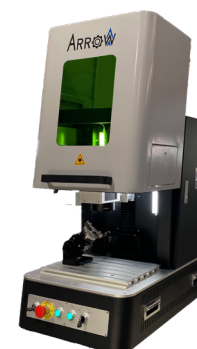

MARQUAGE/GRAVURE LASER ARROW

- Source 20 à 70W
- Technologie fibre
- Option couleurs

Machine en fonctionnement >



*à partir de 60 mensualités



SAFAN DARLEY

R-brake
E-brake Ergonomic

This advertisement features two images of industrial machines. The top image shows a machine with a yellow robotic arm, labeled 'R-brake'. The bottom image shows a machine with a control panel, labeled 'E-brake Ergonomic'. The SAFAN DARLEY logo is visible in the top left corner.

LCS

This advertisement shows a technical diagram of a machine structure, labeled 'LCS'. The diagram is a 3D perspective view of a complex mechanical assembly. The SAFAN DARLEY logo is visible in the top right corner.

This advertisement shows a machine with a yellow robotic arm. The machine is dark grey with a yellow arm. The SAFAN DARLEY logo is visible in the bottom right corner.

This advertisement shows a machine with a yellow robotic arm. The machine is dark grey with a yellow arm. The SAFAN DARLEY logo is visible in the bottom right corner.

SAFAN DARLEY

This block contains the SAFAN DARLEY logo and a display of many small circular items, possibly samples of finished products or components. The logo is in the bottom right corner of the block.

SAFAN DARLEY

This block contains the SAFAN DARLEY logo, which consists of a stylized 'S' and 'D' inside a circle, followed by the text 'SAFAN DARLEY'.



MACHINES TÔLERIE





À TABLIER MANUELLE ARROW

- Longueur de 1000 à 2000 mm
- Epaisseur de 1,2 à 2 mm
- Machine disponible en stock

modèle 1000 x 2 à partir de 75 € HT / mois*



HYDRAULIQUE CONVENTIONNELLE ARROW

- Longueur de 2000 à 4000 mm
- Epaisseur de 40 à 300T
- Très simple d'utilisation
- Machine disponible en stock

Machine en fonctionnement >



modèle 2000 x 40T à partir de 366 € HT / mois*



HYBRID CN ADFORN

- Longueur de 3100 à 4100 mm
- Epaisseur de 120 à 300T
- Série rapide, ergonomique et silencieuse
- Maintenance réduite

Machine en fonctionnement >



À TABLIER MOTORISÉE CN BIEGEMASTER

- Longueur de 3000 à 15 000 mm
- Epaisseur de 1,5 à 4 mm
- Très adaptée pour le bâtiment



HYDRAULIQUE CN ADFORN

- Longueur de 1250 à 6100 mm
- Epaisseur de 40 à 600T
- De 3 à 12 axes
- Très nombreuses options possibles

Machine en fonctionnement >



HYDRAULIQUE CN GRANDE CAPACITÉ ADFORN

- Tandem / tridem / quadrem
- La plus grosse plieuse au monde monobloc : 6800mm x 6000T
- Projets sur mesure

Machine en fonctionnement >



*à partir de 60 mensualités



HYDRAULIQUE SAFAN DARLEY

- H-Brake de 1600 à 6100 mm
- De 125 à 1000T



100% ÉLECTRIQUE SAFAN DARLEY

- E-Brake de 1600 à 4100 mm
- De 40 à 300T
- Extrêmement productive (+30%)
- Pas de maintenance



CHARGEMENT AUTOMATIQUE D'OUTILS SAFAN DARLEY

- Compatible avec toutes les machines SAFAN DARLEY
- Jusqu'à 60 m de stockage d'outils
- Type carroussel

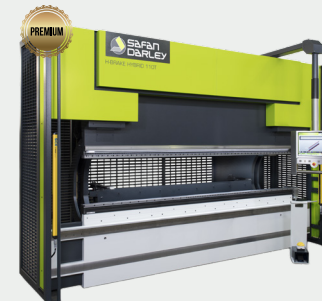

HYBRID SAFAN DARLEY

- H-Brake de 1600 à 6100 mm
- De 125 à 560T
- Série rapide, ergonomique et silencieuse
- Maintenance réduite



CELLULE ROBOTISÉE SAFAN DARLEY

- Nombreuses configurations possibles
- Petite et grande série
- Flexibilité



MANUTENTION ET STOCKAGE D'OUTILS ADFORM

- Chargement/déchargement ergonomique
- Pour tous types d'outils
- 12 à 27 m de poinçons
- 10 à 80 m de matrices

Machine en fonctionnement >



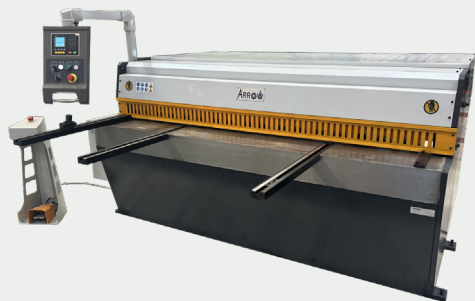

MÉCANIQUE ARROW

- De 1300 à 3000 mm
- De 3 à 4 mm
- Faible encombrement
- Cadence rapide

modèle 2000 x 3 à partir de 215 € HT / mois*



HYDRAULIQUE OSCILLANTE ADFORM

- De 2060 à 4100 mm
- De 6 à 16 mm
- Bon rapport qualité/prix

Machine en fonctionnement >



HYDRAULIQUE GUILLOTINE ADFORM

- De 3100 à 6100 mm
- De 6 à 20 mm
- Cadence rapide
- Angle de coupe réglable
- Machine pour la grande série

Machine en fonctionnement >



RECTIFICATION DE LAMES

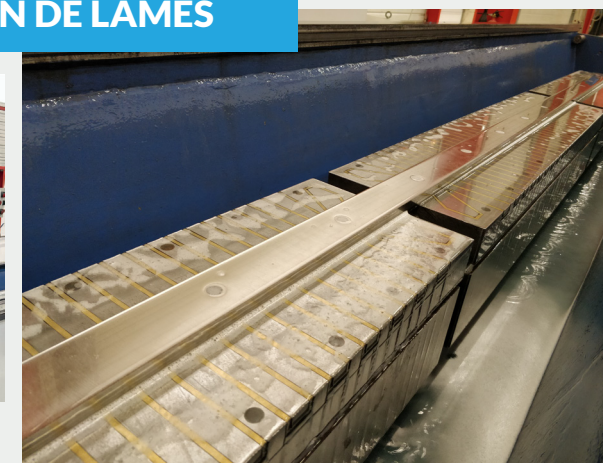

Guillaume DIDELON

Directeur commercial
15 ans chez DIDELON

Machine en fonctionnement >



« Chez Didelon Machines Outils, nous proposons également un service de rectification de lames de cisaille. Grâce à notre atelier équipé d'une rectifieuse dédiée et au savoir-faire de nos techniciens, nous assurons l'affûtage et la remise en état de vos lames, afin de garantir précision de coupe, performance et longévité de vos équipements. »

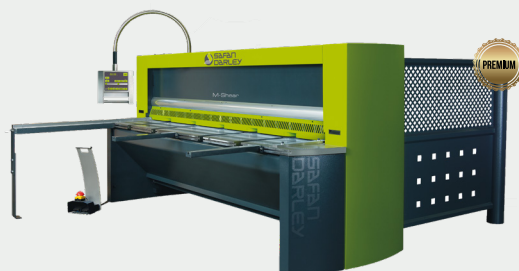

HYBRID SAFAN DARLEY

- De 1250 à 6100 mm
- De 4 à 16 mm
- Cadence et précision très élevées





PLASMA AIR COMPRIMÉ ADFORM

- Format 1000 x 2000 à 2000 x 6000 mm
- Générateur hypertherm ou GYS de 45 à 125A
- Jusqu'à 20/25 mm



PLASMA HAUTE DÉFINITION ADFORM

- Format 1000 x 2000 à 2000 x 6000 mm
- Générateur hypertherm ou thermal dynamic de 100 à 800A
- Tête oxycoupage et coupe tube en option
- Jusqu'à 100 mm en plasma HD



PLASMA GRANDE DIMENSION ADFORM

- Format 1500 x 3000 à 6000 x 28 000 mm
- Générateur hypertherm de 200 à 400A
- Tête oxycoupage et perçage tube en option
- Jusqu'à 100 mm en plasma HD



PLASMA TUBE ADFORM

- Ø30 à Ø150 mm
- De 6 à 12 m
- Générateur hypertherm 125A

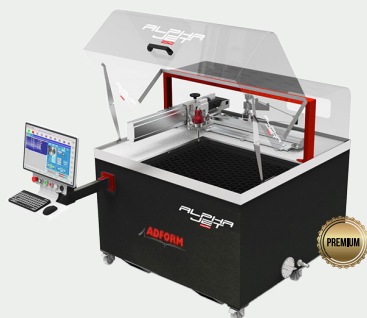

JET D'EAU COMPACT ADFORM

- Format 500 x 800 mm
- Pompe 30 cv / 4000 bar
- Pour laboratoires / centres de formation



JET D'EAU ADFORM

- format 1300 x 1300 à 3000 x 10 000 mm
- pompe haute précision hypertherm de 30 à 75 cv
- de 3 à 5 axes



SOUDURE 4 EN 1 ADFORM

- Soudure / découpe / nettoyage / décapage
- De 1000 à 3000 W
- Avec cabine conforme CE

Machine en fonctionnement >

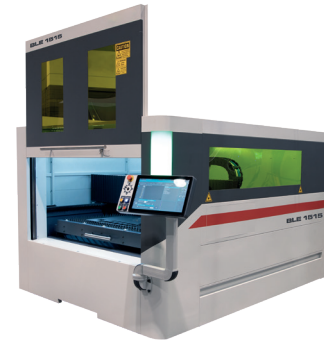

TÔLE PETIT FORMAT ADFORM

- Format 1500 x 1000 mm
- Puissance de 1 à 4 kW
- CNC Beckhoff
- Faible encombrement

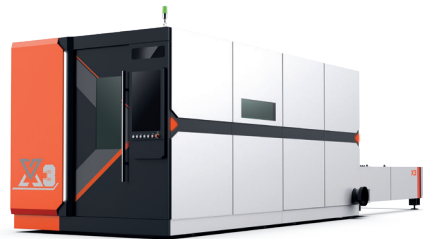

TÔLE SÉRIE ÉCONOMIQUE ADFORM

- Format 1500 x 3000 mm
- Puissance de 3 à 12 kW
- CNC Hypcut
- Simple ou double table



TÔLE SÉRIE PERSONNALISABLE ADFORM

- Format 900 x 1300 à 2500 x 12 000 mm
- Puissance de 3 à 20 kW
- CNC Hypcut
- Simple ou double table

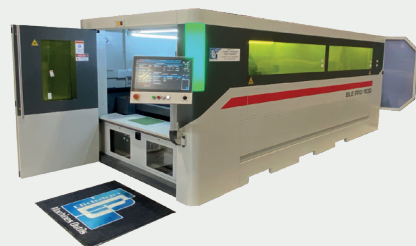

TÔLE SÉRIE PRODUCTIVE ADFORM

- Format 1500 x 3000 à 4000 x 15 000 mm
- Puissance de 1 à 20 kW
- CNC Beckhoff

Machine en fonctionnement >

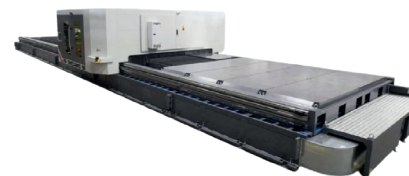

TÔLE GRAND FORMAT ADFORM

- Format 2000 x 6000 à 3000 x 24 000 mm
- Puissance de 6 à 20 kW
- Table fixe = encombrement réduit

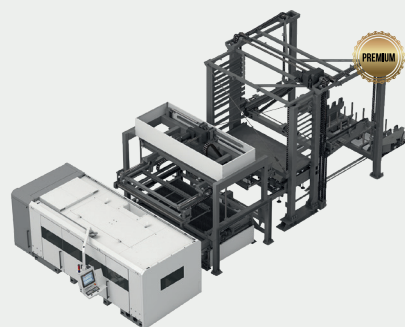

TÔLE GRANDE PRODUCTION BLM

- Format 1500 x 3000 à 2000 x 6000 mm
- Puissance de 3 à 20 kW
- Nombreuses automatisations possibles

Machine en fonctionnement >

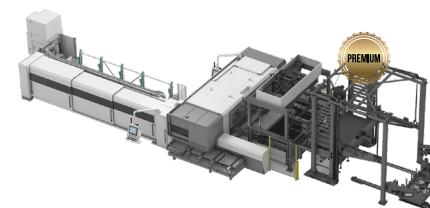

COMBINÉ TÔLE / TUBE BLM

- Format tôle 1500 x 3000 à 2000 x 6000 mm
- Tube Ø12 à 120 mm
- Puissance de 3 à 12 kW

Machine en fonctionnement >



TUBE ADFORM

- De Ø12 à Ø650 mm
- De 6 à 12 m
- 2, 3 ou 4 mandrins
- Nombreuses automatisations possibles
- CNC Hyput

MACHINE MULTIFONCTIONS

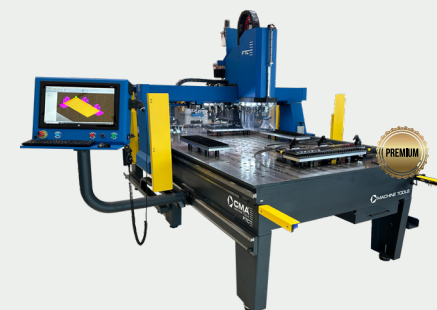

CENTRE DE TARAUDAGE CNC CMA MACHINES TOOLS

- Courses maxi 4500 x 1500 x 200 mm
- Perçage (Ø14) / taraudage (M16) / fraisage
- 3000 tr/min
- Opération après découpe laser/plasma

Machine en fonctionnement >

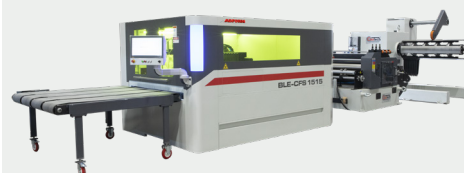

BOBINE ADFORM

- Largeur de tôle 1500 mm
- Puissance de 1 à 4 kW
- Bobine jusqu'à 6T
- CNC Beckhoff

Machine en fonctionnement >



Erwan ALBENQUE
Technico-commercial
Tôlerie

« Ce que j'apprécie particulièrement sur ce centre de taraudage automatique à commande numérique, c'est sa polyvalence et sa fiabilité en production. La tête mobile 3 axes permet d'enchaîner perçage, taraudage et fraisage, directement sur des tôles issues de la découpe laser, sans reprise inutile. Une machine parfaitement complémentaire aux ateliers de découpe laser, pensée pour enchaîner rapidement les opérations et livrer des pièces prêtes à l'emploi. »



3 ROULEAUX MANUELLE ARROW

- Largeur de 300 à 2050 mm
- Epaisseur de 1 à 3 mm
- Machine disponible en stock

*modèle rouleuse à partir de 58 €HT / mois**



3 ROULEAUX ADFORM

- Largeur de 1050 à 4000 mm
- Epaisseur de 0,8 à 90 mm
- Pyramidale ou asymétrique



3 ROULEAUX FACCIN

- Largeur de 1500 à 4000 mm
- Epaisseur de 3 à 30 mm
- Pyramidale à guides linéaires

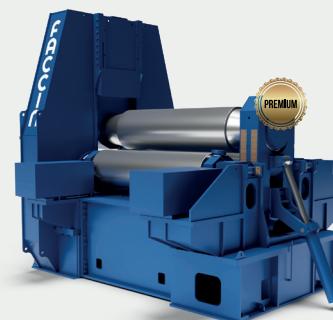

3 ROULEAUX À GÉOMÉTRIE VARIABLE FACCIN

- Largeur de 2500 à 4000 mm
- Epaisseur de 30 à 120 mm
- Guidages linéaires
- Axes variables



4 ROULEAUX POUR CÔNES ADFORM

- Largeur maxi 1050 mm
- Epaisseur maxi 3 mm
- Pour réalisation de cônes

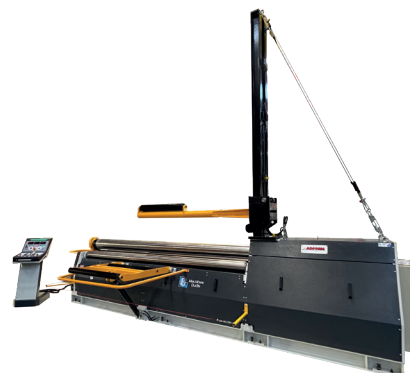

4 ROULEAUX ADFORM

- Largeur de 650 à 6000 mm
- Epaisseur de 1 à 40 mm
- Potence supérieure hydraulique
- Pour roulage de tôles

Machine en fonctionnement >



**à partir de 60 mensualités*



4 ROULEAUX GRANDE DIMENSION FACCIN

- Largeur de 1500 à 18 000 mm
- Épaisseur de 5 à 150 mm
- Polyvalente, précise et simple d'utilisation
- Gamme de production intensive



REDRESSEUSE DE TÔLES FACCIN

- Largeur de tôles sur demande
- Épaisseur de tôle sur demande
- CN Siemens
- Machine de très haute précision



4 ROULEAUX ÉLECTRIQUE FACCIN

- Largeur de 2000 à 4000 mm
- Épaisseur de 1 à 75 mm
- Économie d'énergie jusqu'à 35%
- Vitesse allant jusqu'à 10 m/min
- Gamme de production intensive



FOCUS MACHINES FACCIN



MACHINE SPÉCIALE FACCIN

- Largeur dépassant 20 m
- Gamme de solutions sur mesure
- de tôles sur demande
- Épaisseur de tôle sur demande
- CN Siemens
- Machine de très haute précision



2 ROULEAUX FACCIN

- Largeur de 500 à 2000 mm
- Épaisseur de 0,2 à 5 mm
- Rapidité et précision
- Pour la très grande série



Florian CATMAN
Technico-commercial
Tôlerie

Découvrez toutes les machines
de la marque FACCIN >



« Le partenariat avec FACCIN représente une vraie opportunité pour nos clients en tôlerie. Nous pouvons proposer une gamme complète de rouleuses et cintreuses reconnues pour leur robustesse, leur précision et leur performance. Cette collaboration nous permet d'élargir notre offre tout en conservant notre exigence : accompagner chaque projet avec une solution adaptée, fiable et pérenne. »



À GALETS PYRAMIDALE MOTORISÉE ARROW

- Arbre porte galets Ø30 à 50 mm
- Jusqu'à Ø70 x 2 mm
- Pour ateliers de serrurerie
- Machine disponible en stock

Machine en fonctionnement >



modèle CP30 à partir de 68 € HT / mois*



À GALETS PYRAMIDALE HYDRAULIQUE ERCOLINA

- Arbre porte galets Ø40 à 130 mm
- Jusqu'à Ø219 x 8 mm
- Logiciel de débillardage



À GALETS DOUBLE CROQUEUSE ADF FORM

- Arbre porte galets Ø60 à 360 mm
- Jusqu'à tube Ø475 mm
- Epaisseur jusqu'à 8,5 mm

Machine en fonctionnement >



À GALETS DOUBLE CROQUEUSE FACCIN

- Arbre porte-galets sur demande
- Commande numérique



4 GALETS FACCIN

- Pour rayon court et grande précision
- Commande numérique



PAR ENROULEMENT ERCOLINA

- Tube de Ø5 à Ø150 mm
- Longueur de tube de 7 à 7,1 m
- Epaisseur jusqu'à 8,5 mm
- Pour rayon court



PAR ENROULEMENT AVEC MANDRIN ERCOLINA

- Tube de $\varnothing 10$ à $\varnothing 76,1$ mm
- Longueur de tube de 1 à 3,6 m
- Epaisseur jusqu'à 8,5 mm
- Pour rayon court sans déformation

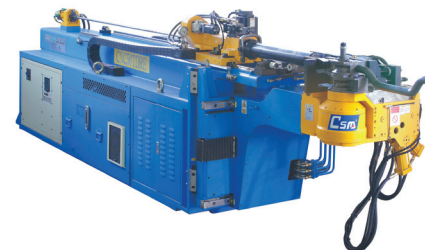

CNC ÉLECTRIQUE PAR ENROULEMENT +MANDRIN CSM

- Tube de $\varnothing 12$ à $\varnothing 250$ mm
- Jusqu'à 6 m de longueur de tube
- Jusqu'à 4 axes
- 1 à 2 étages d'outils



CNC ÉLECTRIQUE PAR ENROULEMENT +MANDRIN CSM

- Tube de $\varnothing 15$ à 150 mm
- Gauche/droite, de 1 à 6 étages d'outils
- Jusqu'à 5 axes
- Pour grandes séries

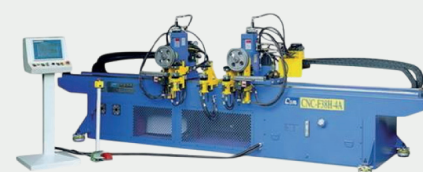

CINTREUSE DOUBLE TÊTE CSM

- Jusqu'à $\varnothing 50 \times 2$ mm
- Tube longueur 170 à 4200 mm



CINTREUSE DE FIL CSM

- Fil de $\varnothing 4$ à $\varnothing 14$ mm
- Avec dérouleur / redressage / aménagement



PROJETS SPÉCIAUX CSM

- Chargeur de tubes
- Flip over
- Robot de déchargement et de contrôle



SCIE À RUBAN PORTATIVE ARROW

- Capacité Ø125 mm
- Archet orientable
- Machine disponible en stock

Machine en fonctionnement >



modèle S125 à partir de 11 € HT / mois*



SCIE À RUBAN SEMI-AUTOMATIQUE FMB

- Capacité Ø240 à Ø540 mm
- Archet orientable
- Ruban hauteur 27, 34 ou 41 mm



SCIE À RUBAN MANUELLE ARROW

- Capacité Ø225 à Ø355 mm
- Archet orientable
- Machine disponible en stock

Machine en fonctionnement >



modèle S255 à partir de 103 € HT / mois*

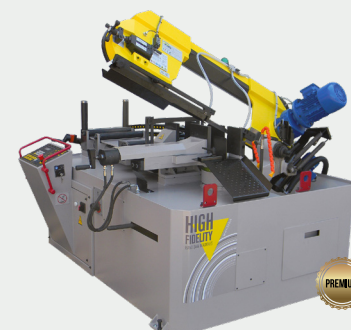

SCIE À RUBAN AUTOMATIQUE FMB

- Capacité Ø260 à Ø460 mm
- Aménagement double étaux de la matière
- Ruban hauteur 27, 34 ou 41 mm



SCIE À RUBAN AUTOMATIQUE FMB + ARCHET ORIENTABLE

- Capacité Ø325 mm
- Orientation automatique programmable de l'archet

Machine en fonctionnement >



SCIE VERTICALE ARROW

- Col de cygne 455 ou 610 mm
- Hauteur de coupe jusqu'à 340 mm
- Machine disponible en stock

Machine en fonctionnement >



*à partir de 60 mensualités



TRONCONNEUSE À FRAISE-SCIE MANUELLE ILERI TEKNİK

- Fraise-scie Ø275 à 350 mm
- Capacité jusqu'à Ø115 mm
- Etau manuel ou pneumatique



TRONCONNEUSE À FRAISE-SCIE SEMI-AUTOMATIQUE ILERI TEKNİK

- Fraise-scie Ø275 à 400 mm
- Capacité jusqu'à Ø120 mm
- Descente verticale ou pendulaire



TRONCONNEUSE À FRAISE-SCIE AUTOMATIQUE ILERI TEKNİK

- Fraise-scie Ø315 à 400 mm
- Capacité jusqu'à Ø110 mm
- Orientation automatique



TRONCONNEUSE GRANDE CADENCE BEWO

- Solution sur mesure
- Avec ébavurage / nettoyage
- Pour les applications les plus exigeantes

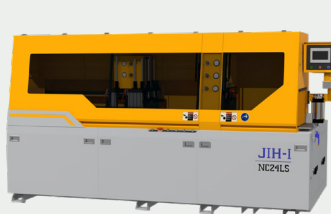

TRONCONNEUSE À FRAISE-SCIE ALUMINIUM JIH-1

- Gamme manuelle / semi-automatique - automatique
- Capacité jusqu'à Ø300 mm
- Découpe de matériaux tendres
- Production en série



TABLE À ROULEAUX ROTY

- Table entrée / sortie avec ou sans butée
- Configurable à souhait
- s'adapte sur perceuses, scies, tronçonneuses ...





TRANSPORTABLE GEKA

- Capacité 50T
- Monoposte
- Machine transportable / de chantier



UNIVERSELLE MONOVÉRIN ARROW

- Capacité 40 à 60T
- Multipostes : poinçonnage, cisailage, encochage
- Machine disponible en stock

Machine en fonctionnement >



modèle PU45 à partir de 234 € HT / mois*



UNIVERSELLE MONOVÉRIN GEKA

- Capacité jusqu'à 85T
- Multipostes : poinçonnage, cisailage, encochage, pliage



UNIVERSELLE DOUBLE VÉRINS GEKA

- Capacité 55 à 220T
- Multipostes : poinçonnage, cisailage, encochage



HYDRAULIQUE GEKA

- Capacité 30 à 220T
- Simple ou double postes



CNC GEKA

- Capacité 55 à 220T
- Course longitudinale de 1000 à 6000 mm
- Pour les séries



*à partir de 60 mensualités



BORDEUSE/MOULUREUSE ARROW

- Capacité 0,8 à 4 mm
- Manuelle ou motorisée

*modèle BMO1.2 à partir de 63 € HT / mois**



MACHINE À BOMBER LES FONDS DE CUVE FACCIN

- Epaisseur de 2 à 50 mm
- Jusqu'à Ø12 m

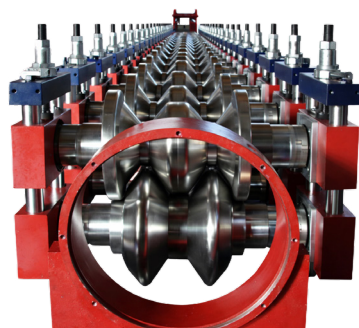

LIGNE DE PROFILAGE EAE MACHINERY

- Projets sur mesure
- Système à galets

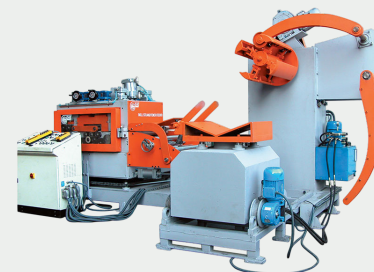

LIGNE D'ALIMENTATION DE PRESSE EAE MACHINERY

- Pour bobine de 500 à 20T
- Pour bande largeur de 500 à 2000 mm
- Dérouleur / redresseur / aménagement



MACHINE À RETREINDRE CSM

- Pour tube de Ø20 à 50 mm
- De 1 à 6 stations de travail
- Pour travail des extrémités de tubes

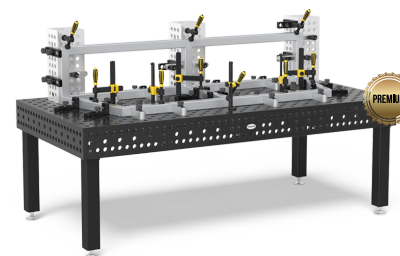

TABLE DE SOUDURE SIEGMUND

- Format 1000 x 1000 à 2000 x 4000 mm
- Trous Ø16, 22 ou 28 mm
- Nombreux outillages
- Gain de productivité



HYDRAULIQUE D'ATELIER SICMI

- Puissance de 20 à 400T
- Commande par levier, bouton ou volant
- 78 modèles

Machine en fonctionnement >



HYDRAULIQUE D'ATELIER ADFORM

- Jusqu'à 600T
- Commande par levier ou bouton
- Machine sur mesure
- 24 modèles



HORIZONTALE ADFORM

- Puissance de 10 à 100T
- Hauteur d'outil jusqu'à 300 mm
- Nombreux outillages
- 9 modèles



HYDRAULIQUE À COL DE CYGNE SICMI

- Capacité de 35 à 300T
- Série lente ou rapide
- 19 modèles

Machine en fonctionnement >



HYDRAULIQUE À TABLE MOBILE SICMI

- Puissance de 40 à 150T
- Vérin mobile
- 10 modèles

Machine en fonctionnement >



HYDRAULIQUE MULTIFONCTIONS SICMI

- Puissance de 40 à 400T
- Pliage, moulage et redressage
- 5 modèles

Machine en fonctionnement >





HYDRAULIQUE À COLONNES SICMI

- Puissance de 35 à 340T
- 2 ou 4 colonnes
- 13 modèles



HYDRAULIQUE POUR EMBOUTISSAGE RAPIDE SICMI

- Puissance de 35 à 340T
- CN programmable
- 15 modèles



MÉCANIQUE ADFORM

- Puissance 60 à 800T
- Excentrique
- Grande cadence
- 29 modèles

PRESE HYDRAULIQUE SPÉCIALE



HYDRAULIQUE POUR TESTS DE VANNES INDUSTRIELLES SICMI

- Courses de 1600 mm
- Plateau Ø2400 mm
- Projets sur mesure



A REDRESSER SICMI

- Puissance 150 à 600T
- Hydraulique ou électrique
- 25 modèles



Fabien CHABOT
Technico-commercial Tôlerie
21 ans chez DIDELO

« Les presses hydrauliques spéciales SICMI répondent à des besoins spécifiques chez nos clients. Chaque projet est unique : capacité, puissance, dimensions, automatisation... Notre rôle est d'analyser au mieux le besoin du client. Avec ces machines, nous travaillons sur des configurations sur mesure, validées par des essais, qui permettent de garantir que la presse répondra parfaitement aux exigences techniques de notre client. »

Machine en fonctionnement >





AFFÛTEUSE ACETI

- Pour forêts Ø3 à Ø70 mm
- machine simple ou double poste
- 9 modèles

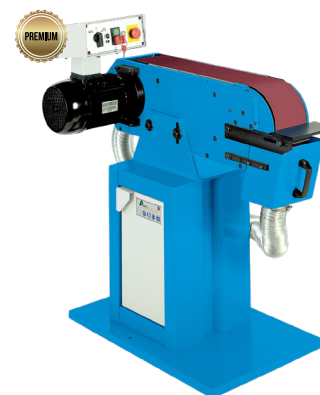

PONCEUSE À BANDE ACETI

- Ponceuse à bande ou à disque
- Bande largeur 50 à 800 mm
- 58 modèles



TOURET ACETI

- Meule Ø200 x 25 à Ø300 x 35
- D'établi ou sur socle
- 12 modèles



GRUGEUSE DE TUBES ACETI

- Ø tube 20 à 245 mm
- Pour réalisation de gueules de loup
- 4 modèles

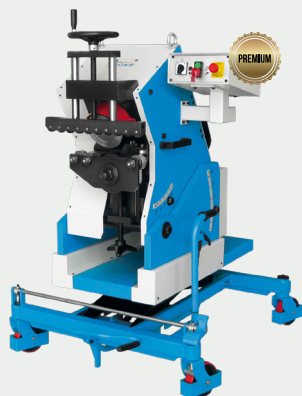

CHANFREINEUSE ACETI

- Longueur chanfrein maxi 30 mm
- Epaisseur jusqu'à 60 mm
- Machine portable, d'établi ou sur chariot
- 19 modèles



POLISSEUSE ACETI

- Ø200 à Ø400 mm
- D'établi ou sur socle
- 24 modèles





MACHINE À SATINER ACETI

- Pour tôle / tube droit, tube cintré
- A sec ou sous eau
- Nombreuses configurations possibles
- 20 modèles



CABINE DE SABLAGE ARENA

- 600 x 430 x 620 à 1500 x 1000 x 750 mm
- Système de dépression ou surpression
- Gamme éco / pro / expert



EBAVUREUSE MANUELLE VG MACHINES

- Table 1300x800 mm
- Facilite les opérations d'ébavurage, de polissage



EBAVUREUSE D'EXTRÉMITÉS DE TUBES ACETI

- Pièce Ø10 à 120 mm
- Machine mono ou double poste



EBAVUREUSE AUTOMATIQUE À SEC COSTA

- Largeur de bande 650 à 1650 mm
- Très nombreux postes configurables
- Ebavurage / rayonnage / polissage



EBAVURAGE SOUS ARROSAGE COSTA

- Largeur de bande 650 à 1650 mm
- Très nombreux postes configurables
- Pour travail à froid



Machine en fonctionnement >





Outillage

L'outil juste, au bon endroit

Chaque machine prend tout son sens lorsqu'elle est équipée pour vos usages.

Chez DIDELON, nous vous accompagnons aussi dans le choix et la mise en place des outillages les plus adaptés à votre production.

L'outillage est la dernière étape clé de personnalisation : celle qui transforme une machine performante en un véritable outil de travail efficace, fluide et confortable pour vos équipes.

Notre équipe technique vous guide pour sélectionner les bons accessoires, compatibles avec vos matières, vos habitudes et vos contraintes, afin de garantir un démarrage rapide, sécurisé et productif.

Parce que chaque détail compte quand on veut bien produire.

+5 000

**RÉFÉRENCES DE FOURNITURES
INDUSTRIELLES**





B34/17 0090017x850L1



+1/2

SCHMERSAL PROTECT
SRB 301MC
U8
U1
K1
K2

SCHMERSAL PROTECT
SRB 301MC
U8
U1
K1
K2



Pièces détachées

Chaque pièce compte

Un bon service passe aussi par une excellente disponibilité des pièces.

Nous mettons à disposition un vaste catalogue de pièces détachées, couvrant toutes les marques et gammes de machines proposées.

Notre équipe dédiée vous aide à identifier rapidement la bonne référence, qu'il s'agisse d'un remplacement courant ou d'un besoin plus spécifique.

De nombreuses pièces sont disponibles en stock dans nos locaux en Vendée, et les autres peuvent être commandées directement auprès des fabricants grâce à nos relations durables avec les marques.

Un service réactif, pensé pour réduire les temps d'arrêt et assurer la continuité de vos productions.

90%

**DES EXPÉDITIONS
RÉALISÉES SOUS 24H**





Ils témoignent de notre collaboration

Ils en parlent mieux que nous.

Chaque projet mené avec nos clients est une aventure technique et humaine. Nous sommes fiers de les accompagner dans leurs choix, leurs défis, leurs évolutions. Leur satisfaction est notre plus belle preuve de réussite.

David Grelier



«En tant qu'acteur industriel dans le domaine du machinisme agricole, nous collaborons avec Didelon Machine Outils et sommes très satisfaits de leur accompagnement.

Nous apprécions particulièrement leur **proximité**, qui facilite les échanges et permet d'avoir des interlocuteurs qui comprennent vraiment la réalité du terrain.

Leur **compétence technique** est un vrai atout, aussi bien dans le choix des solutions que dans le suivi de nos équipements.

Et lorsque nous avons besoin d'eux, leur **réactivité** fait clairement la différence.

Au-delà des machines, c'est un partenaire impliqué, fiable et professionnel, sur qui nous pouvons compter dans la durée.

Nous recommandons Didelon Machine Outils sans hésitation. »

Emmanuelle Dupont



«Partenaire de qualité. **Nous apprécions la collaboration avec l'ensemble des interlocuteurs** de la société DIDELOON ainsi que la qualité de nos échanges. Nous recommandons vivement.»

Damien Deschamps



«Une **large gamme de machines** et d'accessoires. Une équipe très professionnelle et d'expérience.»

William Chauvin



«Accueil très chaleureux à l'occasion des JPO, **équipe professionnelle et consciencieuse**. De vrais professionnels de la machine-outil cultivant un réel **esprit de service** et du respect du client.»

Jean-Marc Saquet



«Achat d'une machine, conforme au modèle prévu, **délai respecté, et très bon contact par téléphone et courriel**. Par conséquent je recommande vivement la société DIDELOON.»

Stéphane Muller



«Visite sur site pour validation finale de l'équipement. Cela a permis de répondre à quelques questions et apporter de légères modifications avant livraison. **Accueil très agréable.**»

Eric Blaise



«Cela fait maintenant **plus de 25 ans** que nous nous appuyons sur l'offre et les services proposés par la société DIDELOON.

Notre relation s'est renforcée au fil de ces années, **une équipe commerciale forte de proposition** et une gamme de produit répondant à une grande partie de nos besoins.

Continuons d'avancer ensemble pour les années à venir !»



Machines Outils

Une équipe à votre service

Une équipe d'experts disponible

Chez DIDELO, chaque service a ses spécialistes.

Que ce soit pour un conseil technique, une question commerciale ou un suivi après-vente, **vous pouvez contacter directement nos équipes** : elles sont là pour vous répondre, vous orienter et vous accompagner concrètement dans vos projets.



Sébastien Petit

TECHNIQUE

Responsable Atelier



Valère Lebreton

TECHNIQUE

Technicien mécanique

FORMATEUR



Hervé Landais

TECHNIQUE

Technicien mécanique

FORMATEUR



Thomas Ridard

TECHNIQUE

Technicien mécanique

FORMATEUR



Jonathan Guiochet

TECHNIQUE

Technicien mécanique

FORMATEUR



Jérôme Plouzeau

TECHNIQUE

Technicien mécanique



Benjamin Comté

TECHNIQUE

Technicien mécanique



Antoine Michon

TECHNIQUE

Apprenti MSP



Nathan Micaud

TECHNIQUE

Apprenti MSPC



Ludovic Pirabeau

TECHNIQUE

Technicien tôlerie

FORMATEUR



Baptiste Marchand

TECHNIQUE

Technicien tôlerie



Benjamin Robard

TECHNIQUE
Technicien tôlerie



Xavier Terraza

TECHNIQUE
Technicien tôlerie



Eric Desarnaud

TECHNIQUE
Technicien mécanique et tôlerie



Lénaïg Audureau

NETTOYAGE



Florian Durr

NETTOYAGE



Ludovic Fallotte

CHAUDRONNERIE



Thierry Barranger

MANUTENTION



Jérôme Godart

MANUTENTION



Maxime Gaba

LOGISTIQUE



Claire Marchand

SAV

INTERVENTION
02 51 34 88 99



Jean-Pierre Rondeau

SAV

PIÈCES DÉTACHÉES
02 51 34 00 99



Clément Presson

SAV

PIÈCES DÉTACHÉES
02 51 34 89 00



Manon Largeteau

ADMINISTRATIF
Communication/Marketing



Claire Renaud

ADMINISTRATIF
Accueil



Alison Mignet

ADMINISTRATIF
Comptabilité



Ewen Talarmin

ADMINISTRATIF
Apprenti Ingénieur



Léa Jaunet

ADMINISTRATIF
Apprentie GPME



Laure Sagot

ADMINISTRATIF
RAF



Christophe Robillard

ADMINISTRATIF
Achats



Thierry Didelon

DIRECTION



Béatrice Didelon

DIRECTION



David Didelon

DIRECTION



Guillaume Didelon

DIRECTION



Fabien Chabot

COMMERCE
Tôlerie



Erwan Albenque

COMMERCE
Tôlerie



Florian Catman

COMMERCE
Tôlerie



Vincent Mercier

COMMERCE
Tôlerie



Bertrand Fontaine

COMMERCE
Mécanique



Emmanuel Bonneau

COMMERCE
Mécanique

**Vous souhaitez
rejoindre l'équipe DIDELON ?**

N'hésitez pas à proposer
votre candidature :
didelon@didelon.fr



Machines Outils

DIDELON MACHINES OUTILS

56 Avenue du Séjour,
La Ribotière,
85 170 Le Poiré-Sur-Vie

www.didelon.fr



+33(0)2 51 34 12 12



didelon@didelon.fr

Suivez l'actualité sur les réseaux :



On se retrouve sur le terrain ?

Une présence sur tout le territoire

Les équipes DIDELON interviennent partout en France, directement ou via le réseau de partenaires distributeurs.

